

# codrone

코딩 조종기 매뉴얼



01

통신 모듈을 노트북에 끼우면  
아래 표시된 부분에 LED가 켜집니다.

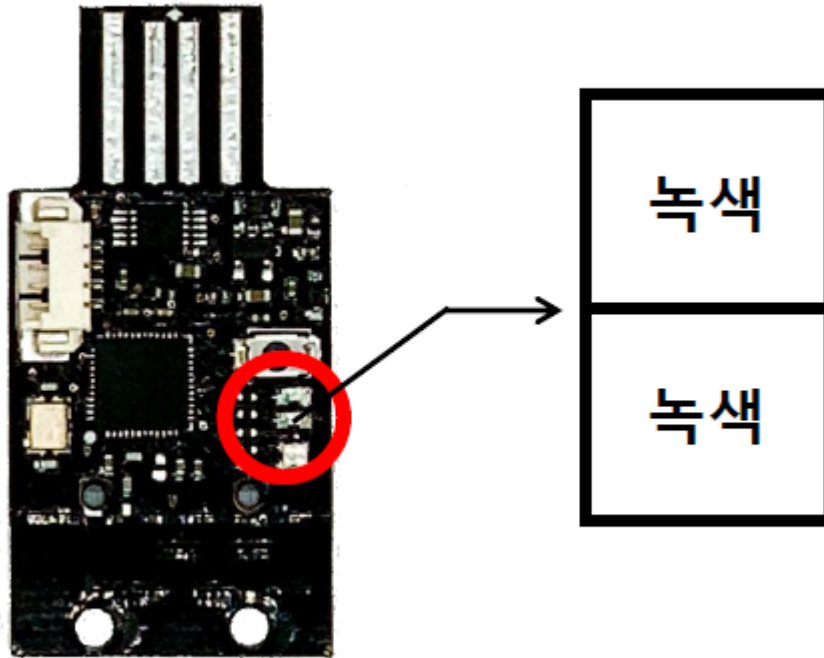

토글 스위치를 빠르게 3번 누르면 모드를 변경할 수 있습니다.

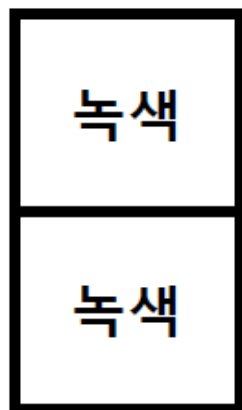
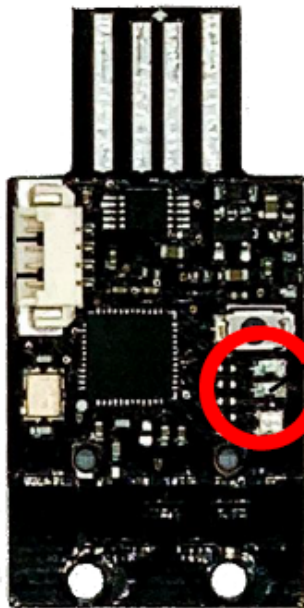
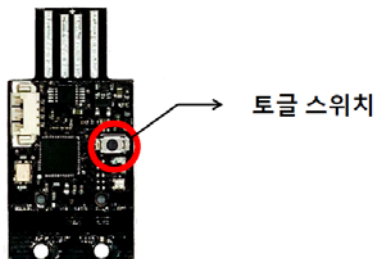

**MODE 1**  
(서버 모드)



**MODE 2**  
(클라이언트 모드)

03

MODE 1 인 상태에서 토글 스위치를 빠르게 2번 누르면  
노란색 LED로 깜빡입니다.  
(페어링 준비 상태로 들어갑니다.)

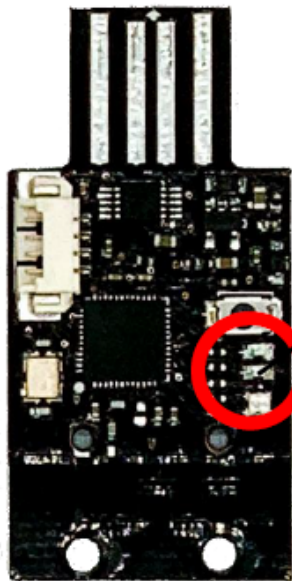

페어링 대기 상태

※ 이 때 드론이 페어링 대기 상태 라면 드론과 통신 모듈이 연결 됩니다.

04

드론과 연결 후 토글 스위치를 짧게(한번) 눌러주면  
RF 모듈과 드론의 LED가 동시에 변합니다.

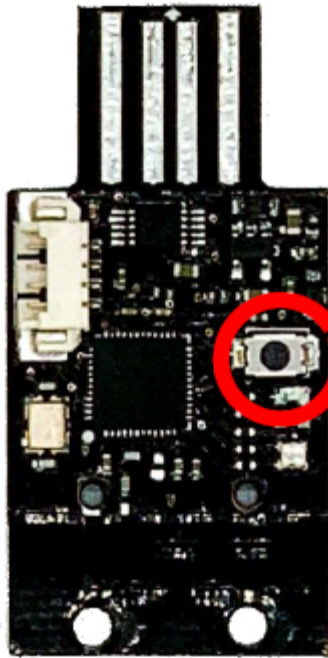

토글 스위치

05

페어링이 완료되면 PC에서 COMPORT를 검색해서 코딩모드로 진입할 수 있습니다.

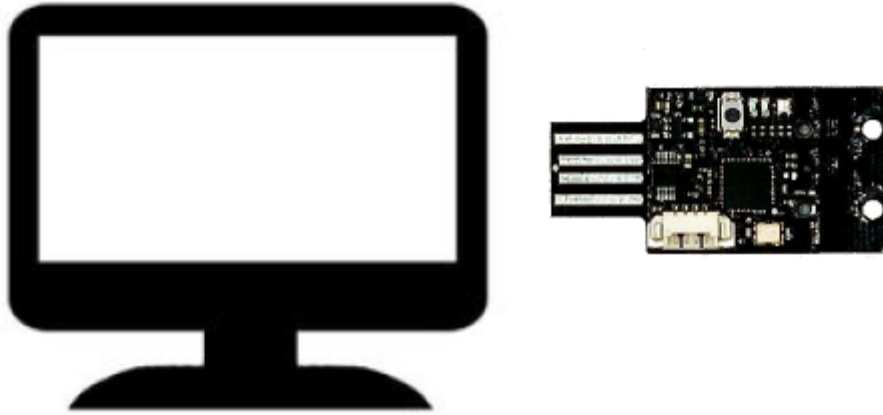

코딩모드